

## **Manuale d'uso ANYCOOL F828**

## **Gentile cliente,**

Grazie per aver scelto un prodotto originale ANYCOOL.

L'anycool f828 e' un telefono dual sim con funzione touch screen, sms, mms, bluetooth e display a colori.

Inoltre il telefono Anycool F828 supporta varie funzioni multimediali come audio player, registratore vocale, fotocamera, etc.

Il telefono e' provvisto di tutte le dichiarazioni e certificazioni CE come previsto da normative vigenti

## **Indice**

### **Attenzioni e precauzioni**

### **Descrizione tastiera**

### **Per iniziare**

- 1 Batteria
  - 1.1 **Rimozione e installazione della batteria**
  - 1.2 Ricarica batteria
- 2 Connessione alla rete
  - 2.1 SIM card
  - 2.2 Inserimento e rimozione della carta Sim
  - 2.3 Inserimento e rimozione della memory card
  - 2.4 Spegnimento/accensione del telefono
  - 2.5 Sbloccare la carta Sim
  - 2.6 Sbloccare il telefono
  - 2.7 Connessione alla rete

### **Funzioni base**

- 1. Effettuare una chiamata
  - 1.1 Effettuare chiamate nazionali
  - 1.2 **Chiamare un interno diretto di una linea fissa**
  - 1.3 Chiamate internazionali
  - 1.4 Chiamare un numero dal registro chiamate
- 2. Chiamate di emergenza
- 3. Rispondere ad una chiamata
- 4. Registro chiamate
- 5. Opzioni chiamata

### **Uso delle funzioni menu'**

- 1. Selezione delle funzioni
- 2. Funzione selezione scorciatoie
- 3. Uscita dai menu'

### **Istruzioni delle funzioni menu'**

1. Messaggi
  - 1.1 SMS
  - 1.2 MMS
  - 1.3 Chat
  - 1.4 Segreteria telefonica
  - 1.5 Trasmissione messaggi
2. Centro chiamate
  - 2.1 registro chiamate
  - 2.2 Impostazioni generali chiamate
3. Rubrica
  - 3.1 Ricerca veloce
  - 3.2 Ricerca voce
  - 3.3 Aggiungi nuova voce
  - 3.4 Gruppo di chiamate
  - 3.5 Operazioni di modifica
  - 3.6 Impostazioni
  - 3.7 Immagine chiamante
  - 3.8 Suoneria chiamante
  - 3.9 Video chiamante
4. Multimedia
  - 4.1 Camera
  - 4.2 Visualizzatore foto
  - 4.3 Registratore video
  - 4.4 Video Player
  - 4.5 Karaoke
  - 4.6 Registratore vocale
  - 4.8 FM Radio
  - 4.9 File Manager
5. Profili utente
6. Organizer
  - 6.1 Bluetooth
  - 6.2 Lettore e-book
  - 6.3 Allarme
  - 6.4 Calendario
  - 6.5 Lista cose da fare
  - 6.6 Calcolatrice
  - 6.7 Orologio Mondo
7. Giochi e divertimento
  - 7.1 Servizi
  - 7.2 Giochi
8. Audio player
9. Impostazioni
  - 9.1 Impostazioni dual sim
  - 9.2 Calibrazione penna
  - 9.3 Impostazioni telefono
  - 9.4 Impostazioni rotella
  - 9.5 Impostazioni rete
  - 9.6 Impostazioni di sicurezza
  - 9.7 Ripristino impostazioni di fabbrica
  - 9.8 Effetti suono

## **Metodo di immissione**

1. Fuori linea
2. Definizione tasti

## **Contenuti**

### **Attenzioni e precauzioni**

La preghiamo di leggere attentamente queste pratiche istruzioni per evitare uso pericoloso o illecito del telefono.

#### **1 Precauzioni di sicurezza**

##### **1.1 Sicurezza sulla strada**

Durante la guida, e' possibile usare il telefono cellulare solo in alcune circostanze (usando auricolare, vivavoce...)

##### **1.2 Spegnere il telefono in luoghi ospedalieri**

I telefoni cellulari in ambienti ospedalieri andrebbero spenti.

##### **1.3 Spegnere il telefono a bordo di un aereo**

#### **2 Precauzioni per l'uso corretto del telefono**

##### **2.1 interferenze**

I telefoni cellulari sono soggetti ad interferenze.

##### **2.2 Sensibilita'**

Non toccare l'antenna del telefono durante il suo uso per evitare perdite di sensibilita'.

#### **3 Precauzioni d'uso per la batteria**

3.1 Tenere la batteria lontana da fonti dirette di calore e fuoco; e' molto importante osservare queste precauzioni per evitare lo scoppio accidentale con fuoriuscita di gas esalanti dalla batteria.

3.2 Cestinare la batteria solo negli appositi ed autorizzati contenitori.

3.3 La funzionalita' del telefono e' garantita dai -5 gradi ai + 38 gradi, spegnere e tenere lontano da fonti di calore il telefono quando oltre questi range di temperature

#### **4 Precauzioni per I bambini**

**Tenere lontano il telefono cellulare dalla portata dei bambini.**

#### **Descrizione tastiera**

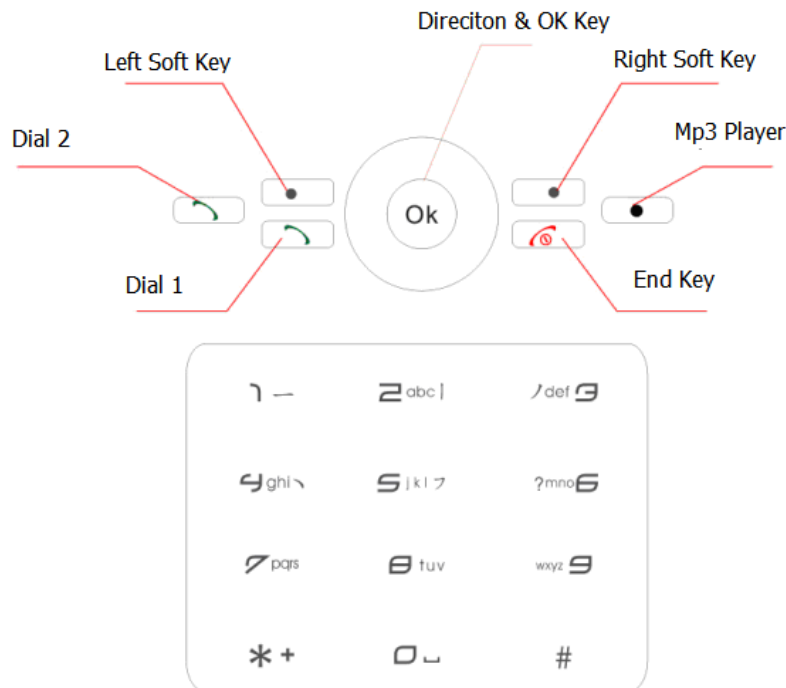

### 1, Left soft key

Seleziona la funzione indicata nell'angolo sinistro dello schermo.

### 2, Right soft key

Seleziona la funzione indicata nell'angolo destro dello schermo.

### 3, Dial 1 & Dial 2 key

Dial 1 effettua la chiamata attraverso la Sim1, Dial 2 effettua la chiamata attraverso la Sim 2.

### 4, End key

Termina o rifiuta una chiamata. Tenendolo premuto, spegne o accende il cellulare.

In altre circostanze premendo il tasto 'end key' si ritorna allo stato di standby.

### 5, number key

Immette numeri e caratteri. In standby, tenendo premuto il tasto "1" si accede alla segreteria telefonica, dal 2 al 9 vengono usati per le scorciatoie definite nel setup del telefono;

In modo menu' premere dall'1 al 9 per la selezione rapida delle varie voci.

### 6, \* key

Questo tasto ha funzioni definite dai vari menu'.

### 7, # key

Questo tasto ha funzioni definite dai vari menu'.

### 8, Mp3 Player

In modo standby, premendo il tasto 'mp3 player' si accede direttamente al player audio

## Per iniziare...

### 1, Batteria

La batteria nella condizione iniziale e' caricata per ca. Il 50%, e puo' essere subito usata. Per le prime 3 ricariche, non ricaricare la batteria fino a che e' completamente scarica, cosi'

da raggiungere subito lo stato ottimale di carica della batteria stessa.

### 1.1 Rimozione e installazione della batteria

Rimozione :

- A. Premere la cover della batteria nella direzione della freccia;
- B. Tirare la batteria verso l'alto come indicato dalla freccia;
- C. Tirare fuori la batteria dal suo vano.

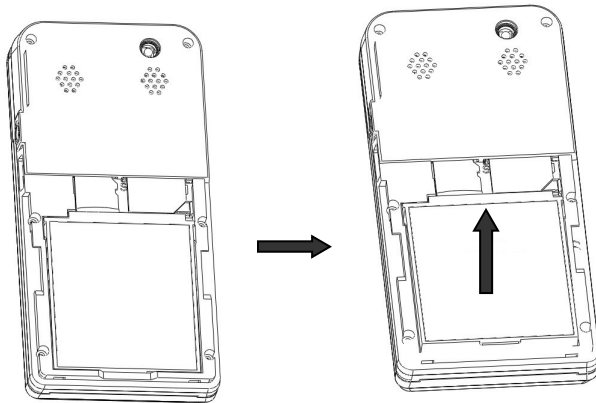

**Attenzione: Assicurarsi di aver spento il telefono prima di estrarre la sim card dal suo alloggiamento.**

Inserimento batteria:

- A. Seguendo la direzione indicata dalla freccia, porre i contatti metallici della batteria in corrispondenza di quelli nel vano, e poi inserire la batteria;
- B. Richiudere il telefono con la copertura batteria.

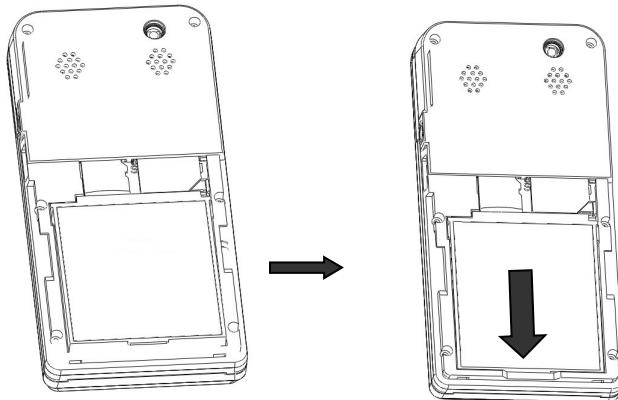

### 1.2 Ricarica batteria

Durante la ricarica, l'indicatore della batteria lampeggia;

Quando l'indicatore batteria smette di lampeggiare ed e' full, vuol dire che la ricarica della batteria e' completata.

Il processo di ricarica richiede normalmente 2.5 ore. process.

A ricarica completata, rimuovere il caricatore dal telefono e dalla rete.

**Note: La ricarica della batteria deve essere effettuata in un ambiente che abbia una temperatura dai 4 ai 35 gradi, e umidita' non superiore al 90%.**

## 2. Connessione alla rete

### 2.1 SIM card

Una carta Sim valida deve essere inserita nell'apposito alloggiamento.

Il telefono non supporta carte Sim di operatori 3G.

Tutte le informazioni relative alla registrazione in rete della carta Sim sono contenute nel chip della sim stessa, incluso i settaggi per gli sms. Al fine di evitare perdite di dati o danneggiamenti della sim card, evitare di porre la stessa nelle vicinanze di fonti elettriche o elettromagnetiche.

### 2.2 Inserimento e rimozione della carta Sim

- Spegnere il telefono; Rimuovere la batteria e il connettore di ricarica come mostrato in figura.
- Inserire la carta Sim nell'apposito alloggiamento.
- Per rimuovere la carta Sim, spegnere prima il telefono, rimuovere la batteria e la relativa cover, ed in ultimo la carta SIM.

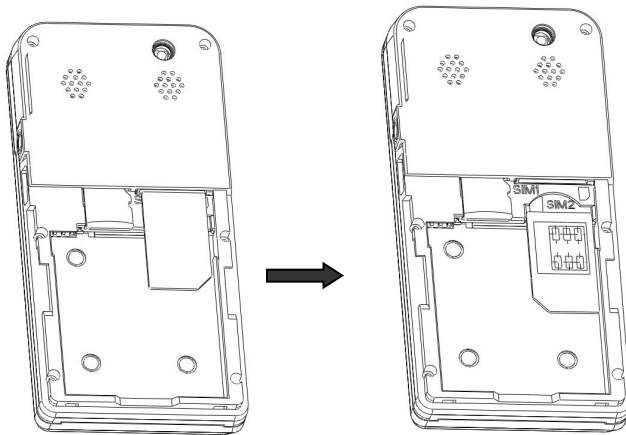

### 2.3 Inserimento e rimozione della memory card

- Spegnere il telefono, rimuovere batteria e relativa cover, e staccare il cavo di ricarica;
- Inserire la memory card nell'apposito alloggiamento come mostrato in figura.

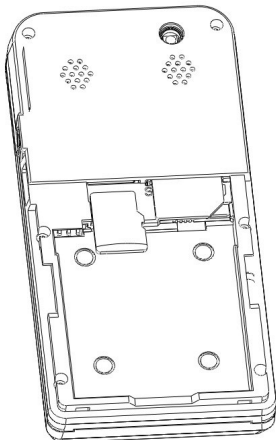

### 2.4 Spegnimento/Accensione del telefono

Per accendere o spegnere il telefono, premere e tenere premuto il tasto 'end key'.

All'accensione il display visualizza nell'ordine le seguenti informazioni:

Inserire password telefono – nel caso e' settata una password nel telefono.

Inserire Pin – Nel caso e' settato il codice Pin nella propria sim.

Ricerca in corso – Il telefono inizia la ricerca della rete appropriata.

## 2.5 Sbloccare la carta Sim

Per prevenire usi illegali, il codice PIN e' usato per la protezione della tua carta SIM.

- Premere e tenere premuto il tasto 'end key' per accendere il telefono;
- Inserire il codice PIN;
- Se dopo 3 tentativi di inserimento PIN falliscono, sara' richiesto il codice PUK; nel caso anche quest'ultimo venga inserito in modo errato, la carta SIM verra' bloccata.

## 2.6 Sbloccare il telefono

Per prevenire usi illegali del telefono, e' possibile settare una password di blocco;

La password di default e' 1122

## 2.7 Connessione alla rete

All'accensione del telefono, il terminale seleziona la rete appropriata automaticamente. Una volta agganciata la rete, sara' visualizzato il relativo nome nell'area centrale del display del telefono (es. I TIM).

In questo momento il telefono e' connesso alla rete.

**Note: Se il telefono visualizza solo emergenza, significa che si e' in un 'area non coperta da alcuna rete o la propria Sim non viene registrata correttamente.**

**In tal caso rivolgersi all'assistenza attraverso il sito [www.anycool.it](http://www.anycool.it) o chiamando il numero 840151154.**

# Funzioni Base

## 1. Effettuare una chiamata

Quando il logo del proprio operatore e' visualizzato sul display e si dispone di credito sufficiente, si puo' effettuare o ricevere chiamate.

Nell'angolo superiore destro del telefono viene visualizzato il relativo livello di segnale della rete.

### 1.1 Effettuare chiamate nazionali

1.1.1 Usare la tastiera per la composizione del numero:

Premere poi il tasto 'Dial Key' per effettuare la chiamata.

Se si necessita' di correggere il numero, premere 'right soft key' "Clear" per cancellare il numero errato.

Alla chiusura della chiamata verranno visualizzate le informazioni della chiamata stessa sul display del telefono.

1.1.2 Usare lo stilo fornito con il telefono per operare attraverso il touch screen:

- premere  per entrare nella rubrica.
- Dopo la scelta, premere  per effettuare la chiamata con la SIM 1.
- Dopo la scelta, premere  per effettuare la chiamata con la SIM 2.
- premere "Clear" per cancellare il numero inserito.

La chiamata viene regolarmente effettuata inserendo nell'ordine:

prefisso numero di telefono premere tasto 'Dial'

### 1.2 Chiamare un interno diretto di una linea fissa

Alcune linee fisse non hanno la possibilita' di digitare l'interno direttamente;

In questo caso, dopo aver composto il numero fisso, premere il tasto '\*' fino a quando sul

display non compare 'P', e poi digitare l'interno e premere il tasto 'dial key'.

### **1.3 Chiamate internazionali**

Per le chiamate internazionali, premere il tasto '\*' fino a far comparire il simbolo "+", seguito dal prefisso internazionale (per l'Italia, 39).

Per effettuare una chiamata internazionale seguire il seguente ordine :

+ international area code    prefisso numero di telefono    tasto 'dial key'

### **1.4 Chiamare un numero dal registro chiamate**

Ogni numero che viene chiamato, o chiama il proprio terminale, o va nelle chiamate perse e' visualizzato nell'apposito registro chiamate;

E' sufficiente selezionarlo dal registro appropriato e premere il tasto 'dial key' per richiamarlo.

## **2. Chiamate di emergenza**

Fino a che si e' in presenza di segnale, si puo' effettuare una chiamata di emergenza anche in assenza di una valida carta SIM.

I numeri per le chiamate di emergenza sono definiti dalla nazione di appartenenza.

## **3. Rispondere ad una chiamata**

**Semplicemente premendo il tasto 'answer' ad una chiamata in arrivo si risponde alla stessa.**

## **4. Registro chiamate**

Il telefono cellulare registra le chiamate in entrata, in uscita e le chiamate perse nell'apposito registro chiamate.

## **5. Opzioni chiamata**

Durante una chiamata, premendo il tasto 'left soft key' "Opzioni" si entra nel menu opzioni chiamata, o premendo il tasto 'right soft key' "H-free" per attivare il viva voce; quando il viva voce e' attivo, premere 'right soft key' "H-hold" per ritornare al modo normale. .

Le opzioni chiamata vengono visualizzate solo durante una chiamata in corso, inoltre la funzione di attesa chiamata e chiamata in conferenza dipende dai servizi del proprio operatore.

Nelle opzioni chiamata, puoi eseguire le seguenti opzioni:

- Trattieni singola  
Mette in attesa la chiamata corrente.
- Termina singola  
Termina la chiamata corrente.
- Nuova chiamata  
Inserisce una nuova interfaccia chiamata.
- Rubrica  
Visualizza la rubrica.
- Messaggi  
Visualizza il menu' sms. Mms non e' permesso in questo menu'.
- Registratore  
Registra la chiamata corrente.
- Suono di sfondo  
Inserisce un audio di sfondo alla chiamata corrente.
- Mute

Disattiva il proprio microfono durante la chiamata corrente.

- **DTMF**

Permette l'invio di toni DTMF durante la chiamata corrente

- **Conferenza\***

Permette chiamate multiple in conferenza con altri utenti.

Nota: I menu' marcati con "\*" compaiono solo se permessi dall'operatore utilizzato

## Uso delle funzioni menu'

### 1. Selezione delle funzioni

- In modo standby, premere il tasto 'left soft key' "menu" o premi "menu" usando il touch screen per entrare nella funzione menu', o durante una chiamata, premi "Opzioni" per entrare nel menu' opzioni.

- E' possibile scorrere tra i vari menu' e submenu' utilizzando i tasti 'up', 'down', 'right' e 'left'; per accedere ai vari menu', premere il tasto 'left soft key', o 'OK'.

Utilizzando il pennino con il touch screen e' possibile accedere alle varie funzioni direttamente.

### 2. Funzione selezione scorciatoie

Generalmente tutti i menu' e sub menu' sono numerati, premendo il numero associato sulla tastiera e' possibile accedere alle funzioni in modo diretto.

### 3. Uscita dai menu'

Dalla funzione menu' e' possibile uscire utilizzando il tasto 'right soft key' o premendo il tasto "Back" con il touch screen attraverso il pennino.

## Istruzioni delle funzioni menu'

### 1. Messaggi

Entrando in questo menu', si puo' accedere alle seguenti funzioni : SMS MMS Chat Voice Mail Server Broadcast Message.

#### 1.1 SMS

Il telefono gestisce il supporto EMS, e immagini, animazioni, melodie, e suoni possono essere aggiunti agli SMS

##### 1.1.1 Scrivere un SMS

Entrando nel sub menu' scrivi SMS, puoi creare o modificare un SMS. Premi "Opzioni" per entrare nei seguenti sub menu' :

- SIM1 (o SIM2): Dopo aver completato il messaggio, puoi scegliere solo invio, invia a molti, salva e invia, salva, invio da gruppi.

- Inserisci oggetto: Supporta Enhanced Short Message (EMS), seleziona l'oggetto da inserire.

- Usa Template (sagoma): Abilita l'inserimento dei messaggi predefiniti nel testo corrente.

- Inserisci Numero PHB : permette di selezionare un numero dalla rubrica.

- Inserisci preferiti: Supporta EMS, seleziona inserisci preferiti pop EMS menu modifica

- Formato testo: imposta grandezza testo, stile, allineamento e paragrafo.

- Metodo immissione: seleziona il metodo di inserimento (t9 italiano non previsto).

##### 1.1.2 Posta in arrivo

Contiene gli SMS arrivati

##### 1.1.3 Posta in uscita

Contiene I messaggi salvati dall'utente da inviare

#### **1.1.4 Scrivi messaggio vocale**

Entrando nel menu' si inizia la registrazione del messaggio vocale.

Ferma registrazione per concluderla.

#### **1.1.5 Scrivi messaggio con immagine**

Entrando nel menu', puoi scattare una foto.

A cattura completata e' possibile inviarla via MMS

#### **1.1.6 Template (sagoma)**

Sul telefono sono presenti 10 template preconfigurati che possono essere modificati.

#### **1.1.7 Impostazioni messaggi**

Imposta I seguenti settaggi per gli SMS:

■ Impsta profilo: Entrando in questo menu', si visualizzano e modificano tutte le impostazioni relative ai messaggi.

Vi preghiamo di contattare il Vs. operatore per avere I dettagli degli stessi.

■ Settaggi comuni attivano/disattivano il rapporto di consegna.

■ Stato memoria: Stato della memoria usata per gli SMS.

■ Memoria preferita: e' possibile selezionare la posizione di memoria dove salvare gli SMS, sul telefono o sulla SIM.

### **1.2 MMS**

Le varie configurazioni MMS per I cellulari anycool sono scaricabili sul sito [www.anycool.it](http://www.anycool.it), sezione download.

#### **1.2.1 Scrivi messaggio**

Entrando nel menu', si puo' inserire direttamente un numero di telefono, o premendo "Search(Cerca)" per selezionare un numero dalla rubrica. Se si necessita' di inviare l'MMS a piu' destinatari, chiudere la finestra corrente, e alla precedente premendo opzioni si accede alle seguenti funzioni :

- Aggiungi numero: Aggiungi un numero di telefono
- aggiungi E-mail: aggiungi email di un destinatario.
- Modifica: Modifica il numero del ricevitore selezionato.
- Cancella: Rimuovi il numero corrente dalla lista riceventi.
- Cancella tutto: Rimuovi tutti I ricevitori dalla lista.

“Opzioni” per entrare nel menu' opzioni modifica, mostra I seguenti submenu':

- Fatto
- Metodo d'immissione.
- Aggiungi immagine: Inserisci un'immagine.
- Modifica immagine\*
- Rimuovi immagine\*: Cancella l'immagine.
- Aggiungi audio: inserisci un file audio.
- Modifica audio\*
- Rimuovi audio\*: Cancella I file audio.
- Aggiungi video
- Modifica video\*
- Rimuovi video\*
- Aggiungi allegato
- Modifica allegato\*
- Rimuovi allegato\*
- Aggiungi pagina
- Aggiungi pagina successiva
- Cancella pagina

- Pagina precedente\*
- Pagina successiva \*
- Aggiungi testo preferito
- Anteprima.

### **1.2.2 Posta in arrivo**

Cartella che visualizza gli MMS arrivati

### **1.2.3 Posta in uscita**

Cartelle contenente MMS in uscita

### **1.2.4 Bozze**

Cartella dove vengono salvate le bozze create dall'utente

### **1.2.5 Template(Sagoma - Modelli)**

E' possibile salvare dei messaggi come modelli

### **1.2.6 Impostazioni messaggi**

Impostazione per gli MMS, seguire la guida su [www.anycool.it](http://www.anycool.it) sezione download

## **1.3 Chat (Ciarlare)**

E' possibile impostare 2 chat rooms, ci sono da impostare nickname e proprio numero.

## **1.4 Segreteria telefonica (mail vocali)**

E' possibile usare questo servizio nel caso in cui il telefono non sia raggiungibile o spento

## **1.5 Trasmissione messaggi**

In accordo con gli operatori locali

# **2. Centro chiamate**

## **2.1 Registro chiamate**

In questa sezione e' possibile visualizzare le chiamate ricevute, quelle effettuate o le chiamate perse.

## **2.2 Impostazioni generali chiamate**

Per le impostazioni delle chiamate come chiamate in attesa, invio proprio id, etc

# **3. Rubrica**

I nominativi oltreche' I relativi numeri telefonici possono essere immagazzinati nel telefono in numero di 500, o anche nella sim card, in un numero dipendente dalla capacita' della sim stessa.

In Rubrica si puo' accedere alle seguenti funzioni :

## **3.1 Ricerca veloce**

Sfoggia tutti I contatti nella rubrica. E' possibile accedere a delle opzioni, quali: visualizza, (SIM1,SIM2)IP Dial, invia SMS, invia MMS,aggiungi nuova voce, modifica, cancella, Copia, Muovi, Duplica, invia vCard.

## **3.2 Ricerca voce**

Ricerca il contatto dal nome.

## **3.3 Aggiungi nuova voce**

Aggiunge un nuovo contatto alla rubrica, inserendo dettagli quali data di compleanno, numeri telefonici (cellulare, casa, ufficio) email, indirizzo, etc.

- Associa immagine: Permette di associare un'immagine al contatto, l'immagine non deve superare I 20K di dimensione.

- Associa Video: seleziona un video per le chiamate entranti per il contatto selezionato, da poter scegliere dalla directory video interna o my documents premendo il tasto 'right' e 'left'.

- Associa Suono: Associa un file audio al contatto.

### 3.4 Gruppi di chiamate

Questo telefono supporta la funzione gruppi.

Attraverso questa funzione e' possibile definire un gruppo (famiglia, amici, etc.), inserendo all'interno del quale i vari contatti stabiliti.

### 3.5 operazioni di modifica

E' possibile effettuare operazioni come copia, cancella , importa/esporta .

### 3.6 Impostazioni

**Memoria preferita:** Imposta la posizione di salvataggio dei dati, telefono o sim.

**Campi:** Imposta i dettagli delle vCard

**My vCard:** Imposta il proprio biglietto da visita

**Versione vcard:** Possibilita di scelta tra versione 2.1 o 3.0

### 3.7 Immagine chiamante



### 3.8 Suoneria chiamante

Seleziona la suoneria per i chiamanti o gruppo di chiamanti



### 3.9 Video chiamante

## 4. Multimedia

### 4.1 Camera

In modo standby, premi i tasti 'right' e 'left' o premi i tasti  per impostare l'esposizione della fotocamera; premi  per cambiare l'impostazione degli effetti speciali; premi 

per impostare il bilanciamento del bianco; premi  per selezionare la qualita'

dell'immagine; premi  per impostare la dimensione dell'immagine; premi  per scattare una foto.

Nel modo anteprima, premi il tasto Ok per completare l'acquisizione della foto. In modo anteprima, premi il tasto 8 per correggere la dimensione delle immagini, il massimo e' 640x480.

### 4.2 Visualizzatore foto

Entra nel menu' galleria fotografica

### 4.3 Registratore Video

Seleziona il modo video per la cattura.

Premi "Opzioni" per eseguire le seguenti operazioni :

- Impostazioni videocamera: include imposta bilanciamento bianco, EV, modo notte, etc..
- impostazioni video: Imposta la qualita' del video.
- Impostazioni effetti: Imposta effetti speciali per il video.
- Memorizzazione: imposta il percorso di salvataggio per il video, telefono o memoria.
- Ripristina Default: Premendo ok saranno impostate le impostazioni di fabbrica.



### 4.4 Video Player



seleziona Video player sub-menu, e entri nella lista video,

- Tasti "Up" "Down" possono essere usati per selezionare i files da riprodurre, premi OK per selezionare il file corrente, premi "Opzioni" per effettuare operazioni quali riproduzione, avanzamento veloce, indietro veloce, rinomina, cancella, etc

■

La penna puo' essere usata per :

- Premi , per la riproduzione;
- Premi , per mettere in pausa la riproduzione.

- Premi 'right soft key' o "stop", per fermare la riproduzione.
- Premi , per passare alla riproduzione in full screen.
- Premi , per regolare il volume.
- Premi il tasto "Back", per ritornare al modo interfaccia precedente.

Quando il video e' in riproduzione,  possono essere usati per regolare la velocita' di riproduzione.

In modo full-screen premendo il tasto '\*' si ritorna al modo normale.

#### 4.5 Karaoke



Entra nell'interfaccia karaoke.

#### 4.6 Registratore vocale

- Registra: Inizia una nuova registrazione.
- Riproduci: Riproduci il file corrente.
- Unisci: per I file amr , unisce piu' registrazioni al singolo file.
- Rinomina: Rinomina il nome del file corrente.
- Cancella: cancella il file corrente.
- Cancella tutti: Cancella tutti I file registrati sul telefono.
- Impostazioni: Cambia le impostazione per la posizione salvataggio e formato file.
- Inoltra: funzione che permette di trasmettere il file audio al profilo utente, MMS, o Bluetooth dopo le modifiche.

#### 4.7 FM Radio

Per poter usare la radio fm e' necessario disporre di un'auricolare compatibile.

Il tasto 'Left soft' corrisponde al touch , il tasto 'right soft' corrisponde al touch . I

tasti \*/# regolano il volume

Il menu' opzioni e' cosi' composto :

- Lista canali: Mostra I canali memorizzati, che possono essere modificati manualmente. Premendo 'Ricerca automatica' la lista canali viene generata in automatico.
- Immissione manuale: Va automaticamente all'immissione manuale del canale.
- Impostazioni: Seleziona la riproduzione in sottofondo, attraverso l'altoparlante.
- Registra: Puo' registrare il canale corrente.
- Lista file : Entra in my documents per visionare I file presenti.

#### 4.8 File Manager

Entrando nel sub menu' file manager, viene mostrato il contenuto in directory e files del telefono e della memory card..

Attraverso le opzioni e' possibile eseguire le seguenti operazioni :

- Apri: Lista di files e directory presenti nella cartella principale.
- Crea cartella (directory): Crea una cartella e ne stabilisce il nome
- Formatta: Formatta la cartella my documents perdendo tutti I file precedenti.
- Visualizza: Se il file e' un 'immagine, l'opzione viene mostrata, altrimenti no.
- Inoltra: Inoltra il file in una diversa cartella, o per un SMS, MMS o via bluetooth per essere inviato ad altro dispositivo
- Dettagli: Mostra la data di ultima modifica e le dimensioni del file.
- Rinomina: Cambia il nome del file.
- Copia: Usa il tasto 'left soft key' per selezionare questa operazione, che visualizzera' il nome del file da copiare.
- Muovi: Muove il file in un'altra posizione.
- Cancella: Cancella il file selezionato.
- Cancella tutti I files: Cancella tutti I files dalla cartella corrente.

- Ordina: Ordina I file per tipo, dimensione, data, etc.

## 5. Profili utente

E' possibile selezionare vari profili utente, che possono essere impostati secondo le proprie esigenze.

I profili utente includono modo generale, riunione, all'aperto, all'interno, auricolare, bluetooth e risparmio energetico.

Premendo "Attiva" si inizia ad usare il profilo utente selezionato.

## 6. Organizer

### 6.1 Bluetooth

**6.1.1 Power:** on/off Funzione Bluetooth. Quando il Bluetooth e' attivo, sull'LCD apparira' l'icona del bluetooth..

**6.1.2 Ricerca periferica audio:** Inizia la ricerca di una valida periferica audio bluetooth.

**6.1.3 My Device:** Mostra le periferiche gia' associate al telefono.

**6.1.4 Periferiche attive:** mostra le periferiche attive e connesse al cellulare.

**6.1.5 Impostazioni:** Include le seguenti opzioni :

- Visibilita': Rende il telefono visibile ad altri dispositivi bluetooth
- Cambia nome periferica: Cambia il nome al proprio cellulare
- Autenticazione: Si – necessario codice pin No – codice pin non necessario
- Percorso audio: Imposta se ascoltare attraverso l'auricolare bluetooth o attraverso il telefono

### 6.2 Lettore E-Book

Supporta la visualizzazione del formato UCS2 .

Il menu' opzioni e' il seguente :

- Apri E-Book: Accede agli E-books, attraverso il menu' opzioni si puo' :ricercare, vai a, vai a preferiti, nuovo preferiti, cancella preferito, informazioni sul book, impostazioni, aiuto, chiudi.
- Ripulischi archivio: Aggiorna ebooks.
- Impostazioni globali: Impostazioni generali
- Informazioni Book: mostra il nome del book, dimensioni E formato testo
- Cancella: Cancella questo testo
- Cancella tutti I files
- Ordina: ordina secondo data, nome, dimensione e tipo.
- Applica impostazioni globali: Imposta il sistema allo stato iniziale.
- Aiuto: Visualizza I settaggi e le funzioni veloci.

### 6.3 Allarme

Il telefono e' in grado di operare con 5 allarmi diversi, e supporta la funzione di allarme spegnimento. Nella lista allarmi nel menu' allarme, seleziona un allarme da modificare e imposta l'accensione e lo spegnimento, imposta l'ora e seleziona il tipo di suoneria per l'allarme. L'allarme puo' essere impostato nel seguente modo: una volta, ogni giorno, giorni feriali (di default l'allarme va dal lunedì' al venerdì', l'utente puo' modificare queste impostazioni anche per solo alcuni giorni).

### 6.4 Calendario

Dopo essere entrati nel menu' calendario, sul display sara' visualizzato il calendario del mese corrente, con la data corrente evidenziata in grassetto. L'utente puo' usare direttamente il pennino per selezionarei giorni del calendario o usare le frecce del navigatore

per sfogliare I giorni desiderati.

### **6.5 Cose da fare**

Visualizz I task programmati per la data odierna e I futuri immessi nei giorni successivi; nel menu' opzioni, e' possibile visualizzare, aggiungere, modificare task, cancellare task, o cancellare tutto.

### **6.6 Calcolatrice**

Nel telefonino e' presente la funzione calcolatrice base, si puo' usare direttamente il pennino per un utilizzo immediato.

### **6.7 Orologio Mondiale**

Premi il tasto destro o sinistra per sfogliare l'ora desiderata sulla mappa.

## **7. Giochi e svago**

### **Serie di giochi (1 presente di default)**

#### **7.1 Servizi**

##### **7.1.1 WAP**

Il telefono supporta la connessione basata sul Wireless Application Protocol (WAP). Puoi avere accesso ad una serie di servizi wap come news, previsioni del tempo, orari di volo, etc.

Il servizio Wap richiede il supporto della rete, relativamente a disponibilita' e prezzi del servizio si prega consultare il proprio operatore.

Il proprio provider fornira' anche le relative istruzioni su come configurare I servizi wap, oppure seguire la guida su [www.anycool.it](http://www.anycool.it).

Nel menu' internet, e' possibile configurare il servizio per l'uso attraverso WAP.

Questo menu' include le seguenti opzioni: Sfoglia homepage, informazioni preferiti, inserimento nuovo URL, Registro pagine aperte, impostazioni broser, servizi inbox.

- Homepage: selezionando homepage si andra' all'indirizzo settato come home.
- Preferiti: selezionando "preferiti", verra' visualizzata la lista dei propri indirizzi preferiti. Selezionando uno dei preferiti, si andra' direttamente sul sito richiesto. E' possibile aggiungere, modificare o cancellare I preferiti attraverso le relative opzioni..

- Pagine recenti: In questo menu' sono elencate le pagine internet aperte di recente, cosi' da poter selezionare direttamente il link e andare sulla pagina selezionata.

- Pagine offline: Mostra la pagine salvate nel telefono.

- Inserisci indirizzo: In questo menu' puoi inserire l'indirizzo URL del sito web da aprire, poi premere OK per completare l'operazione, che abilita la connessione via WAP al sito desiderato.

- Servizio Inbox: "Servizio Inbox ", Il tuo telefonino puo' ricevere informazioni di servizio in formato PUSH.

- Impostazioni: In questo menu' e' possibile :modificare I profili, sfogliare le opzioni, impostare I servizi messaggi, cancellare la cache, cancellare I cookies, o impostare contenuti rilevanti per il WAP.

#### **7.1.2 Account dati**

##### **7.1.2.1 GPRS**

Questo sub-menu' imposta la gestione degli accessi agli account GPRS delle correnti impostazioni WAP ; selezionando un file di impostazioni, puoi modificare I seguenti dati per il gprs:

- Nome account: Imposta il nome account.
- APN: Imposta l'APN secondo il proprio provider, default e' cmwap.
- Nome utente: Nome utente APN, default e' vuoto.
- Password: Password necessaria per I servizi APN.

- Tipo auth.: Generale o codificata, premendo il tasto destro o sinistra ,puoi completare l'impostazione

## 7.2 Giochi

Nel telefonino c'e' un gioco :Puzzle.











**Impostazioni giochi:**

**BGM:Musica di sfondo.**

**Effetti suono:**Imposta gli effetti su on/off.

## 8. Audio Player

Entrando in Audio player,

- Premi , per riprodurre le canzoni selezionate.
- Premi , per mettere in pausa la riproduzione.
- Premi , per regolare il livello del volume.
- Premi , per riprodurre il brano successivo.
- Premi , per riprodurre il brano precedente.
- Premi , per entrare nelle impostazioni.
- Premi , per ripetere il brano in corso; premi , per ripetere il brano in corso una volta; premi , per azzerare la ripetizione; premi , per attivare/disattivare riproduzione causale (shuffle).

Regola il volume con I tasti sopra e sotto .

Nell'interfaccia audio player, Premi 'list' per entrare nella lista di riproduzione attuale, e' possibile eseguire le seguenti azioni: riproduci, dettagli, aggiungi a suonerie, aggiorna lista, impostazioni.

- Ripetizione: E' possibile impostare la ripetizione brano o lista, usando I tasti destra e sinistra.
- Riproduzione casuale: Riproduce casualmente I brani contenuti nella lista riproduzione
- Riproduzione in sottofondo: Premere destra o sinistra per impostare, per abilitare il telefono alla riproduzione in sottofondo.
- BT Stereo Output: Imposta l'uscita stereo sull'auricolare bluetooth, spegnendo lo speaker del telefono.
- Auricolare stereo bluetooth: Seleziona per inviare l'output musicale sull'auricolare stereo bluetooth.
- Effetti suono: Attiva / disattiva effetti suono
- Visualizza Lirica:

## 9. Impostazioni

### 9.1 Impostazioni dual sim

- Dual SIM aperto:SIM1 e SIM2 sono entrambe accese.
- Solo SIM1 aperta:SIM1 e' aperta, SIM2 e' chiusa.
- Solo SIM2 aperta:SIM1 e' spenta, SIM2 e' aperta.

### 9.2 Calibrazione penna

Se durante l'uso del telefono capita che il touch non funzioni come dovrebbe, potrebbe essere necessario calibrare lo schermo. La calibrazione avviene puntando il pennino verso il simbolo  con il proprio pennino, seguendone il movimento intorno al display.

### **9.3 Impostazioni telefono**

9.3.1 Ora e data: include l'impostazione città e zona oraria, impostazione e formato ora e data.

9.3.2 Shedule accensione/spegnimento: E' possibile impostare ino a 4 settaggi per l'auto accensione/spegnimento del telefono.

9.3.3 Linguaggio: Puoi impostare il linguaggio desiderato per il telefono.

9.3.4 Metodo immissione preferito: Seleziona il metodo di immissione preferito.

9.3.5 Caratteristiche display: Imposta sfondo, screen saver, power on/off display.

9.3.6 Unlock Tone Setting: You can set the tone of unlock phone.

9.3.7 Greeting text: To edit power on greeting words.

9.3.8 Scorciatoie: Imposta le funzioni scorciatoie.

9.3.9 Tasto dedicato: Puoi specificare le funzioni da assegnare al navigatore centrale (destra, sinistra, sopra, sotto).

9.3.10 Luce sfondo LCD: durata luce sfondo LCD, Luminosità luce LCD.

9.3.11 Luce LeD switch: On/Off.

### **9.4 Impostazioni rotella**

Selezionare interruttore rotella on/of.

### **9.5 Impostazione rete**

#### **9.5.1 Seleziona rete**

seleziona rete in modo automatico o manuale.

#### **9.5.2 Reti preferite**

Seleziona le reti preferite.

### **9.6 Impostazioni di sicurezza**

La funzione sicurezza abilita le seguenti restrizioni per l'uso del cellulare:

- Scelta persone
- Tipo di chiamata

#### **9.6.1 SIM1(SIM2) Impostazioni di sicurezza**

##### **9.6.1.1 SIM Lock**

Quando il controllo pin è abilitato, devi inserirlo ad ogni accensione del telefono.

Attivando il lock della Sim, verrà richiesto il codice pin, altrimenti no.

##### **9.6.1.2 Composizione fissa**

Se supportata dalla propria sim card, la composizione fissa restringe le telefonate ad un certo.

- Modo: Inserire il proprio Pin 2 per abilitare la modalità composizione fissa.
- Lista composizione fissa: puoi aggiungere, modificare, cancellare i tuoi numeri abilitati in questa lista

##### **9.6.1.3 Composizione proibita**

Inserendo i numeri nella lista, gli stessi numeri non potranno essere composti (deve essere supportato dalla sim).

##### **9.6.1.4 Cambia password**

La funzione cambio password cambia la password del pin2.

#### **9.6.2 Blocco telefono**

Inserire la password di blocco per il telefono.

Di default è usata la password 1122

#### **9.6.3 Blocco tasti automatico**

In modo standby, la chiusura della cover blocca i tasti del telefono.

In ogni caso può essere impostato il blocco tasti automatico.

#### **9.6.4 Cambio password**

Imposta la password per il blocco telefono e sms.

#### **9.6.6 Impostazioni firewall**

Imposta filtri chiamate, e gruppi.

#### **9.7 Ripristina impostazioni di fabbrica**

Imposta il telefono allo stato originario, e' necessario inserire la password di sblocco telefono.

#### **9.8 Effetti audio**

Effetti audio On/Off.

## **Metodo di immissione**



### **1. Fuori linea**

Il telefono cellulare permette 2 modi principali di inserimento, attraverso i tasti o attraverso il touch pad. In ogni caso possono coesistere entrambi.

### **2. Definizione tasti**

**Tasti di navigazione (su, giù, destra e sinistra):** Generalmente usati per muovere il cursore o selezionare aree di menu'.

**Tasti #:** tenendo premuto il tasto cancelletto nell'editor testo o sms, si cambia il metodo di immissione corrispondente secondo lo schema :

Input Method Icon	Explanations
	Modo maiuscolo
	Modo minuscolo
	Modo numerico